

Les règles de l'art Amiante SS4 peuvent uniquement être mises en œuvre par le personnel formé au risque amiante

# RACLAGE DE COLLE AMIANTÉE : DÉCOLLEMENT DE QUELQUES CARREAUX DE FAÏENCE [INTÉRIEUR]

Opérateurs : 2

Empoussièremement :

Niveau 1



Liste du matériel et consommables pour cette situation :



Aspirateur  
THE



Equipement  
approprié  
aux travaux  
en hauteur



Pulvérisateur  
contenant  
de l'eau  
additionnée  
d'un agent  
mouillant



Riflard ou  
spatule



Rouleau /  
Brosse



Truelle



Adhésif



Affichage  
amiante  
réglementaire



Eponge

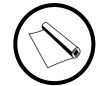

Film de  
propreté



Gel hydrique



Lingettes  
hydro  
alcooliques



Rubalise



Sacs  
déchets  
amiante

MPC lié(s) au  
processus :

**GEL HYDRIQUE**

EPI :



Bottes ou  
chaussures  
avec  
surchaussures



Combinaison  
type 5



Demi masque  
avec filtres  
P3



Gants



Sous-  
vêtements à  
usage unique

Mis à jour le 08/09/2023

Retrouvez cette  
fiche sur mobile



**Règles de l'Art Amiante**





reglesdelartamiante.fr

<https://www.reglesdelartamiante.fr/fiche/grattage-de-colle-amiantee-decollement/?print-preview=yes#print-preview>

Les règles de l'art Amiante SS4 peuvent uniquement être mises en œuvre par le personnel formé au risque amiante

ÉTAPE 1 DU PARCOURS :

# PRÉPARATION

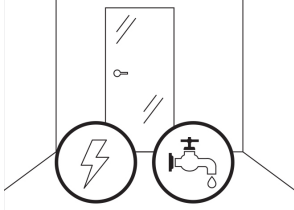
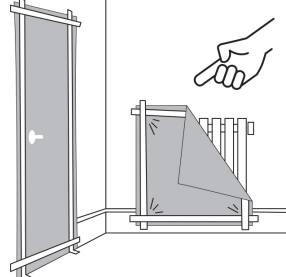
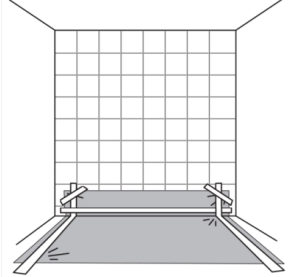
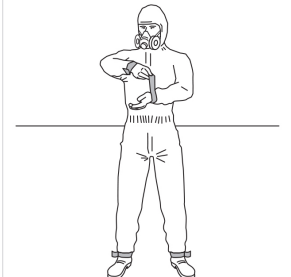
|   |   |   |  |
|---|---|---|--|
|  <ol style="list-style-type: none"> <li>1 Lire le rapport de repérage</li> <li>2 Vérifier l'adéquation entre le rapport de repérage amiante et le programme des travaux</li> <li>3 Analyser les risques liés à la coactivité simultanée ou successive</li> <li>4 Choisir le mode opératoire correspondant à l'intervention</li> </ol>  |  <ol style="list-style-type: none"> <li>5 Établir les documents nécessaires à la gestion des déchets</li> <li>6 Vérifier la validité des formations des opérateurs et des encadrants</li> <li>7 Prévoir le matériel, les consommables, les MPC et EPI nécessaires à l'opération (voir la liste des EPI, du matériel et consommables nécessaires pour cette situation)</li> <li>8 Vérifier l'ensemble du matériel avant l'intervention</li> </ol> |  <ol style="list-style-type: none"> <li>9 Baliser la zone d'intervention et en interdire l'accès</li> <li>10 Informer les occupants qu'ils ne doivent pas être présents lors de l'intervention (à la charge du donneur d'ordre des travaux)</li> <li>11 Mettre en place l'affichage amiante indiquant le niveau d'empoussièrement attendu et les EPI retenus</li> </ol> |  <ol style="list-style-type: none"> <li>12 Créer une zone d'approche, une zone déchets et une zone de décontamination à l'écart des regards ou un sas souple</li> <li>13 Placer le matériel, les consommables, les MPC et EPI dans les zones dédiées</li> </ol> |
|  <ol style="list-style-type: none"> <li>14 Évacuer le matériel non nécessaire lors de l'intervention</li> <li>15 S'assurer de la consignation des réseaux susceptibles de présenter des risques dans la zone de travail</li> <li>16 Prévoir les énergies nécessaires à l'opération et l'alimentation jusqu'à la zone de travail et repérer la localisation de l'eau sur le chantier</li> </ol> |  <ol style="list-style-type: none"> <li>17 Mettre en place un film de propreté sur les éléments susceptibles d'être contaminés</li> </ol>  |  <ol style="list-style-type: none"> <li>18 Mettre en place un film de propreté sous la zone de travail</li> <li>19 Mettre en place, si nécessaire, tout équipement approprié pour la réalisation de travaux en hauteur</li> </ol>   |  <ol style="list-style-type: none"> <li>20 S'équiper, dans la zone d'approche, des EPI adaptés à l'intervention</li> </ol>  |

Retrouvez cette  
fiche sur mobile



## **Raclage de colle amiantée : Décollement de quelques carreaux de faïence [Intérieur]**

**Mis à jour le 08/09/2023**

Retrouvez cette  
fiche sur mobile



Les règles de l'art Amiante SS4 peuvent uniquement être mises en œuvre par le personnel formé au risque amiante

ÉTAPE 2 DU PARCOURS :

## INTERVENTION

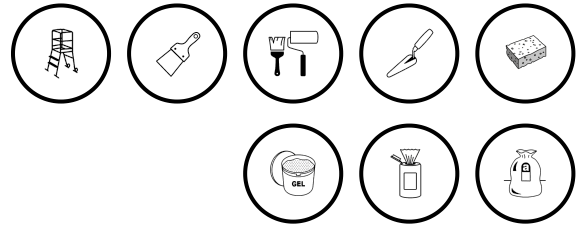

**1 Préparer** le matériel nécessaire à l'opération (mettre le(s) manchon(s) sur la (les) monture(s)...)

**2 Nettoyer** la surface de travail à l'aide de lingettes si nécessaire

**3 Jeter** les lingettes dans le sac déchets amiante

**4 Appliquer** à l'aide d'un rouleau ou d'une brosse du gel hydrique sur la surface à traiter

**5 Mettre** des lunettes de protection avant de procéder au raclage

**6 Racler** sous la faïence pour décoller le(s) carreau(x) à l'aide d'une spatule ou d'un riflard en appliquant régulièrement du gel hydrique pour éviter toute propagation de fibres

**7 Mettre** dans un sac déchets amiante les carreaux de faïence et les résidus issus du raclage au fur et à mesure de l'intervention

**8** A la fin de l'intervention, **nettoyer** à l'aide d'une éponge les résidus de gel restés sur la zone de travail

**9 Jeter** l'éponge dans le sac déchets amiante

Retrouvez cette  
fiche sur mobile



## **Raclage de colle amiantée : Décollement de quelques carreaux de faïence [Intérieur]**

**Mis à jour le 08/09/2023**

Retrouvez cette  
fiche sur mobile



Les règles de l'art Amiante SS4 peuvent uniquement être mises en œuvre par le personnel formé au risque amiante

ÉTAPE 3 DU PARCOURS :

## REPLI

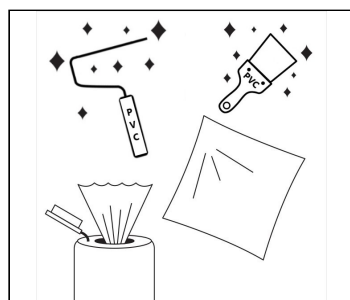

- 1 **Jeter** les éléments non réutilisables dans le sac déchets amiante (manchon(s), brosse(s))
- 2 **Nettoyer** l'ensemble des outils et matériels décontaminables utilisés lors de l'intervention à l'aide de lingettes puis les ranger
- 3 **Jeter** les lingettes dans le sac déchets amiante



- 4 **Sortir** l'aspirateur THE des sacs amiante
- 5 **Jeter** les sacs ayant contenu le matériel en sac déchets amiante



- 6 **Aspirer** le(s) film(s) de propreté à l'aide de l'aspirateur THE
- 7 **Pulvériser** de l'eau additionnée d'un agent mouillant sur le(s) film(s) de propreté

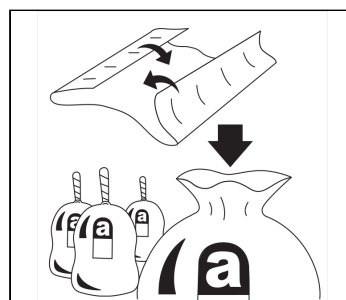

- 8 **Replier** le(s) film(s) de propreté et le(s) mettre en sac déchets amiante

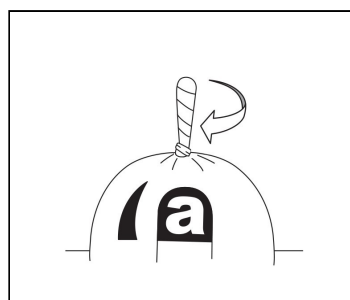

- 9 **Fermer** le sac déchets amiante à l'aide d'adhésif (type col de cygne)

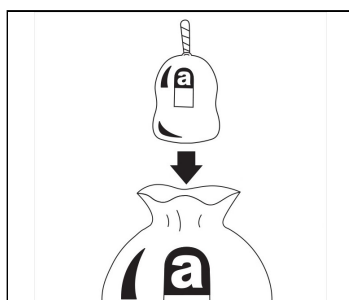

- 10 **Mettre** ce sac dans un deuxième sac déchets amiante

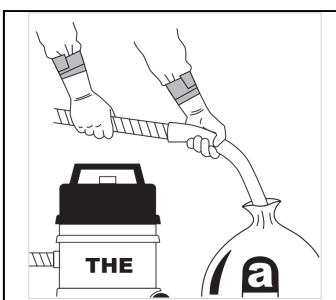

- 11 **Aspirer** l'air du deuxième sac déchets amiante à l'aide de l'aspirateur THE avant de le fermer avec de l'adhésif (col de cygne)



- 12 **Fermer** le deuxième sac déchets amiante à l'aide d'adhésif (col de cygne)
- 13 **Nettoyer** le(s) sac(s) déchets amiante à l'aide de lingettes avant de le(s) placer en zone de stockage de déchets
- 14 **Jeter** les lingettes dans le sac déchets amiante prévu pour la décontamination



## **Raclage de colle amiantée : Décollement de quelques carreaux de faïence [Intérieur]**

**Mis à jour le 08/09/2023**

Retrouvez cette  
fiche sur mobile



Les règles de l'art Amiante SS4 peuvent uniquement être mises en œuvre par le personnel formé au risque amiante

ÉTAPE 4 DU PARCOURS :

# DÉCONTAMINATION





- 1 Dans la zone de décontamination, **se placer** sur un film de propreté ou dans un sac déchets amiante
- 2 **Aspirer** la combinaison et les bottes à l'aide d'un aspirateur THE. Nota: L'opérateur 1 aspire la combinaison et les bottes de l'opérateur 2 puis ils inversent les rôles



- 3 **Arrêter** l'aspirateur THE tout en remettant les bouchons (voir notice du fabricant) puis obturer les extrémités du flexible (avec de l'adhésif, embouts spécifiques...)
- 4 **Nettoyer** l'aspirateur et le flexible à l'aide de lingettes
- 5 **Jeter** les lingettes dans le sac déchets amiante
- 6 **Placer** l'aspirateur et le flexible dans un sac amiante puis le fermer à l'aide d'adhésif (type col de cygne)
- 7 **Mettre** ce sac dans un deuxième sac amiante et le fermer à l'aide d'adhésif (type col de cygne)



- 8 **Pulvériser** de l'eau additionnée d'un agent mouillant sur la combinaison et les bottes. Nota: L'opérateur 1 pulvérise un agent mouillant sur la combinaison et les bottes de l'opérateur 2 puis ils inversent les rôles
- 9 **Retirer** les adhésifs de la combinaison et des bottes puis placer les adhésifs dans le sac déchets amiante
- 10 **Retirer** les bottes (ou les chaussures) et les essuyer à l'aide de lingettes
- 11 **Jeter** les lingettes dans le sac déchets amiante
- 12 **Placer** les bottes (ou les chaussures) dans un sac amiante puis le fermer à l'aide d'adhésif (type col de cygne)
- 13 **Mettre** ce sac dans un deuxième sac amiante et le fermer à l'aide d'adhésif (type col de cygne)



- 14 **Retirer** la combinaison en la roulant sur elle-même vers l'extérieur (technique de la peau de lapin) et la mettre dans le sac déchets amiante
- 15 **Retirer** les sous vêtements à usage unique et les mettre dans le sac déchets amiante
- 16 **Garder** le masque jusqu'à la fin de la décontamination

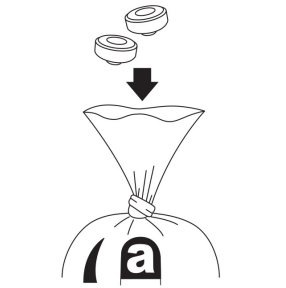

- 17 **Fermer** le sac déchets amiante en laissant un emplacement pour les cartouches P3
- 18 **Retirer** les cartouches P3
- 19 **Colmater** les cartouches P3 à l'aide du pulvérisateur et les placer dans le sac déchets amiante



- 20 **Retirer** le masque
- 21 **Nettoyer** le masque à l'aide de lingettes et les jeter avec les cartouches P3
- 22 **Ranger** le masque dans sa boîte



- 23 **Fermer** le sac déchets amiante à l'aide d'adhésif (type col de cygne)
- 24 **Nettoyer** le sac déchets amiante et le sac amiante contenant le matériel à l'aide de lingettes
- 25 **Jeter** les lingettes dans le deuxième sac déchets amiante

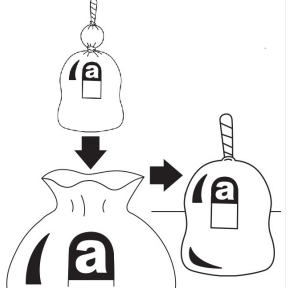

- 26 **Mettre** ce sac dans un deuxième sac déchets amiante et le fermer à l'aide d'adhésif (type col de cygne)
- 27 **Mettre** les sacs déchets dans la zone appropriée en vue de leur gestion
- 28 **Prendre** une douche d'hygiène si possible sur place ou dans les locaux prévus par l'employeur

Règles de l'Art Amiante

reglesdelartamiante.fr

<https://www.reglesdelartamiante.fr/fiche/grattage-de-colle-amiantee-decollement/?print-preview=yes#print-preview>

Retrouvez cette  
fiche sur mobile





## **Raclage de colle amiantée : Décollement de quelques carreaux de faïence [Intérieur]**

**Mis à jour le 08/09/2023**

Retrouvez cette  
fiche sur mobile

