

Les règles de l'art Amiante SS4 peuvent uniquement être mises en œuvre par le personnel formé au risque amiante

RACLAGE DE PEINTURE / ENDUIT : DÉPOSE DE PAPIER PEINT SUR ENDUIT AMIANTÉ [INTÉRIEUR]

Opérateurs : 2

Empoussièremement

Niveau 1



Liste du matériel et consommables pour cette situation :



Aspirateur THE



Equipement approprié aux travaux en hauteur



Pulvérisateur contenant de l'eau additionnée d'un agent mouillant



Riflard ou spatule



Rouleau / Brosse



Adhésif



Affichage amiante réglementaire



Chiffons



Film de propreté



Dissout colle



Lingettes hydro alcooliques



Rubalise



Sacs déchets amiante

MPC lié(s) au processus :

TRAVAIL À L'HUMIDE

EPI :



Bottes ou chaussures avec surchaussures



Combinaison type 5



Demi masque avec filtres P3



Gants



Sous-vêtements à usage unique

Mis à jour le 08/09/2023

Retrouvez cette fiche sur mobile







Règles de l'Art Amiante

reglesdelartamiante.fr

Les règles de l'art Amiante SS4 peuvent uniquement être mises en œuvre par le personnel formé au risque amiante

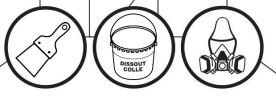
ÉTAPE 1 DU PARCOURS :

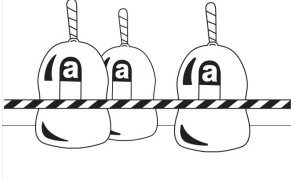
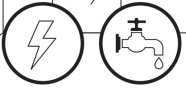
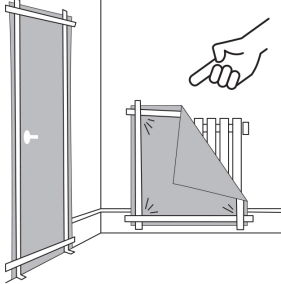
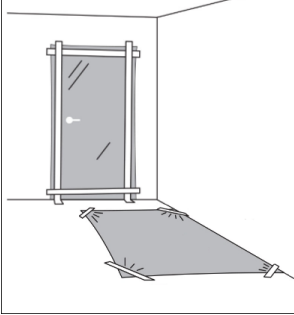
PRÉPARATION

 <ol style="list-style-type: none"> Lire le rapport de repérage Vérifier l'adéquation entre le rapport de repérage amiante et le programme des travaux Analyser les risques liés à la coactivité simultanée ou successive Choisir le mode opératoire correspondant à l'intervention 	 <ol style="list-style-type: none"> Établir les documents nécessaires à la gestion des déchets Vérifier la validité des formations des opérateurs et des encadrants Prévoir le matériel, les consommables, les MPC et EPI nécessaires à l'opération (voir la liste des EPI, du matériel et consommables nécessaires pour cette situation) Vérifier l'ensemble du matériel avant l'intervention 	 <ol style="list-style-type: none"> Baliser la zone d'intervention et en interdire l'accès Informer les occupants qu'ils ne doivent pas être présents lors de l'intervention (à la charge du donneur d'ordre des travaux) Mettre en place l'affichage amiante indiquant le niveau d'empoussièrement attendu et les EPI retenus 	 <ol style="list-style-type: none"> Créer une zone d'approche, une zone déchets et une zone de décontamination à l'écart des regards ou un sas souple Placer le matériel, les consommables, les MPC et EPI dans les zones dédiées
 <ol style="list-style-type: none"> Évacuer le matériel non nécessaire lors de l'intervention S'assurer de la consignation des réseaux susceptibles de présenter des risques dans la zone de travail Prévoir les énergies nécessaires à l'opération et l'alimentation jusqu'à la zone de travail et repérer la localisation de l'eau sur le chantier 	 <ol style="list-style-type: none"> Mettre en place un film de propreté sur les éléments susceptibles d'être contaminés 	 <ol style="list-style-type: none"> Mettre en place un film de propreté sous la zone de travail Mettre en place, si nécessaire, tout équipement approprié pour la réalisation de travaux en hauteur 	 <ol style="list-style-type: none"> S'équiper, dans la zone d'approche, des EPI adaptés à l'intervention



Raclage de peinture / enduit : Dépose de papier peint sur enduit amianté [Intérieur]

Mis à jour le 08/09/2023

Retrouvez cette
fiche sur mobile



Les règles de l'art Amiante SS4 peuvent uniquement être mises en œuvre par le personnel formé au risque amiante

ÉTAPE 2 DU PARCOURS :

INTERVENTION

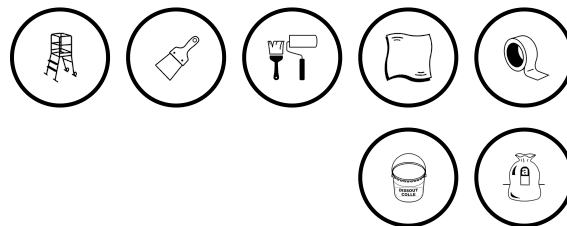
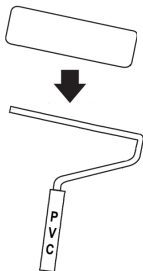
1 Préparer le matériel nécessaire à l'opération (mettre le(s) manchon(s) sur la (les) monture(s)...)

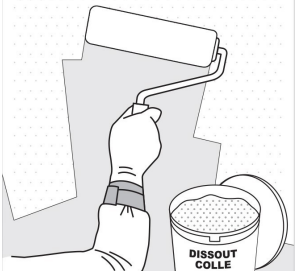

2 Appliquer du dissout colle sur le papier peint à l'aide d'un rouleau ou d'une brosse



3 Retirer délicatement le papier peint à l'aide de la spatule ou d'un riflard.

4 Appliquer régulièrement du dissout colle pour que le papier peint reste en permanence humide.

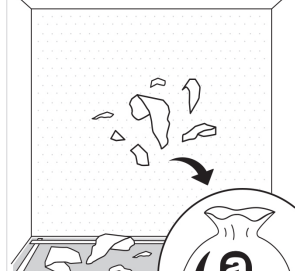

5 Mettre, au fur et à mesure, les déchets issus de la dépose de papier peint dans le sac déchets amiante



6 Nettoyer la surface de travail à l'aide d'un chiffon pour enlever les résidus de dissout colle

7 Jeter le chiffon dans le sac déchets amiante

Retrouvez cette
fiche sur mobile



Raclage de peinture / enduit : Dépose de papier peint sur enduit amianté [Intérieur]

Mis à jour le 08/09/2023

Retrouvez cette
fiche sur mobile









Les règles de l'art Amiante SS4 peuvent uniquement être mises en œuvre par le personnel formé au risque amiante

ÉTAPE 3 DU PARCOURS :

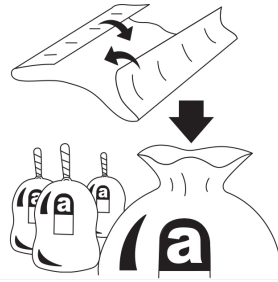
REPLI



 <p>1 Jeter les éléments non réutilisables dans le sac déchets amiante (manchon(s), brosse(s))</p> <p>2 Nettoyer l'ensemble des outils et matériels décontaminables utilisés lors de l'intervention à l'aide de lingettes puis les ranger</p> <p>3 Jeter les lingettes dans le sac déchets amiante</p>	 <p>4 Sortir l'aspirateur THE des sacs amiante</p> <p>5 Jeter les sacs ayant contenu le matériel en sac déchets amiante</p>	 <p>6 Aspirer le(s) film(s) de propreté à l'aide de l'aspirateur THE</p> <p>7 Pulvériser de l'eau additionnée d'un agent mouillant sur le(s) film(s) de propreté</p>	 <p>8 Replier le(s) film(s) de propreté et le(s) mettre en sac déchets amiante</p>
 <p>9 Fermer le sac déchets amiante à l'aide d'adhésif (type col de cygne)</p>	 <p>10 Mettre ce sac dans un deuxième sac déchets amiante</p>	 <p>11 Aspirer l'air du deuxième sac déchets amiante à l'aide de l'aspirateur THE</p>	 <p>12 Fermer le deuxième sac déchets amiante à l'aide d'adhésif (col de cygne)</p> <p>13 Nettoyer le(s) sac(s) déchets amiante à l'aide de lingettes avant de le(s) placer en zone de stockage de déchets</p> <p>14 Jeter les lingettes dans le sac déchets amiante prévu pour la décontamination</p>



Raclage de peinture / enduit : Dépose de papier peint sur enduit amianté [Intérieur]

Mis à jour le 08/09/2023

Retrouvez cette
fiche sur mobile



Les règles de l'art Amiante SS4 peuvent uniquement être mises en œuvre par le personnel formé au risque amiante

ÉTAPE 4 DU PARCOURS :

DÉCONTAMINATION





- 1 Dans la zone de décontamination, **se placer** sur un film de propreté ou dans un sac déchets amiante
- 2 **Aspirer** la combinaison et les bottes à l'aide d'un aspirateur THE. Nota: L'opérateur 1 aspire la combinaison et les bottes de l'opérateur 2 puis ils inversent les rôles



- 3 **Arrêter** l'aspirateur THE tout en remettant les bouchons (voir notice du fabricant) puis obturer les extrémités du flexible (avec de l'adhésif, embouts spécifiques...)
- 4 **Nettoyer** l'aspirateur et le flexible à l'aide de lingettes
- 5 **Jeter** les lingettes dans le sac déchets amiante
- 6 **Placer** l'aspirateur et le flexible dans un sac amiante puis le fermer à l'aide d'adhésif (type col de cygne)
- 7 **Mettre** ce sac dans un deuxième sac amiante et le fermer à l'aide d'adhésif (type col de cygne)



- 8 **Pulvériser** de l'eau additionnée d'un agent mouillant sur la combinaison et les bottes. Nota: L'opérateur 1 pulvérise un agent mouillant sur la combinaison et les bottes de l'opérateur 2 puis ils inversent les rôles
- 9 **Retirer** les adhésifs de la combinaison et des bottes puis placer les adhésifs dans le sac déchets amiante
- 10 **Retirer** les bottes (ou les chaussures) et les essuyer à l'aide de lingettes
- 11 **Jeter** les lingettes dans le sac déchets amiante
- 12 **Placer** les bottes (ou les chaussures) dans un sac amiante puis le fermer à l'aide d'adhésif (type col de cygne)
- 13 **Mettre** ce sac dans un deuxième sac amiante et le fermer à l'aide d'adhésif (type col de cygne)



- 14 **Retirer** la combinaison en la roulant sur elle-même vers l'extérieur (technique de la peau de lapin) et la mettre dans le sac déchets amiante
- 15 **Retirer** les sous vêtements à usage unique et les mettre dans le sac déchets amiante
- 16 **Garder** le masque jusqu'à la fin de la décontamination

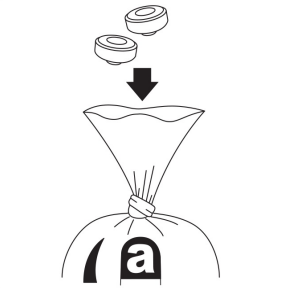

- 17 **Fermer** le sac déchets amiante en laissant un emplacement pour les cartouches P3
- 18 **Retirer** les cartouches P3
- 19 **Colmater** les cartouches P3 à l'aide du pulvérisateur et les placer dans le sac déchets amiante



- 20 **Retirer** le masque
- 21 **Nettoyer** le masque à l'aide de lingettes et les jeter avec les cartouches P3
- 22 **Ranger** le masque dans sa boîte



- 23 **Fermer** le sac déchets amiante à l'aide d'adhésif (type col de cygne)
- 24 **Nettoyer** le sac déchets amiante et le sac amiante contenant le matériel à l'aide de lingettes
- 25 **Jeter** les lingettes dans le deuxième sac déchets amiante

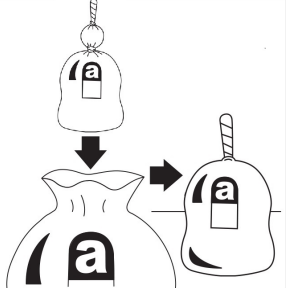

- 26 **Mettre** ce sac dans un deuxième sac déchets amiante et le fermer à l'aide d'adhésif (type col de cygne)
- 27 **Mettre** les sacs déchets dans la zone appropriée en vue de leur gestion
- 28 **Prendre** une douche d'hygiène si possible sur place ou dans les locaux prévus par l'employeur

Retrouvez cette
fiche sur mobile



Règles de l'Art Amiante

reglesdelartamiante.fr

Raclage de peinture / enduit : Dépose de papier peint sur enduit amianté [Intérieur]

Mis à jour le 08/09/2023

Retrouvez cette
fiche sur mobile

